

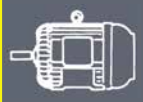



SPECIAL 320 M/S

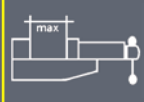

			
	230	220	170 x 295
	190	180	210 x 180
	120	120	120 x 120

				
kW	m/1'	mm	mm	kg
0,75 - 1,1	35 - 71	315	2825 x 27 x 0,9	390



CARATTERISTICHE TECNICHE

- Rotazione verticale su perno con cuscinetti conici registrabili privi di gioco
- Comando del nastro con motore a due velocità e riduttore speciale con ingranaggio in bronzo e vite senza fine temprata e rettificata
- Volani opportunamente dimensionati
- Guida del nastro robuste realizzate con cuscinetti di invito stagni e placchette in widia regolabili
- Tensionamento lama ottenuto tramite rotazione manuale del volantino e garantito da dispositivo elettromeccanico
- Dispositivo di sicurezza antinfortunistico sul carter copri volani, sulla manopola di comando e sulla lama
- Spessore di taglio 1,2 mm
- Campo di taglio da 0° a 60° dx
- Fermo regolabile per tagli della stessa misura
- Elettropompa 0,06 kW per la refrigerazione del nastro
- Funzionamento:
avvio del ciclo di taglio tramite pulsante di start.
- La macchina:
 1. chiude la morsa e aziona il motore nastro
 2. fa discendere l'arco per il taglio
 3. ritorna l'arco in posizione di partenza
 4. arresta il motore nastro
 5. apre la morsa
- Possibilità di taglio manuale

Le caratteristiche fondamentali della macchina (rigidità supporto lama, dimensionamento volani, guida del nastro, tensionamento nastro) sono state oggetto di accurato studio onde evitare lo snerpamento del nastro, aumentarne la durata, migliorare la linearità ed il tempo di taglio.

Accessori a richiesta:

- Motore MONOFASE 69 m/1'
- Inverter velocità lama da 0 a 90 m/1'



TECHNISCHE MERKMALE

- Senkrechtes Drehen auf Bolzen mit verstellbaren Kegellagern ohne Spiel
- Zwei Drehzahlen mittels polumschaltbarem Motor, Getriebe mit gehärteter und geschliffener Schneckenwelle, Schneckenrad aus Bronze
- Entsprechend bemessene Schwungräder
- Starke Bandführungen mit dichten Spannlagern und verstellbaren Widiaplättchen
- Sägeblattspannung durch manuelle Drehung des Handrads erreicht und durch den Mikroswitch garantiert
- Unfallverhütungsvorrichtungen auf dem Schwungradgehäuse, auf dem Schalthebel und auf dem Sägeband
- Schnittstärke 1,2 mm
- Schnittbereiche von 0° bis 60° rechts
- Einstellbare Feststellvorrichtung für Schnitte mit der gleichen Abmessung
- Elektropumpe 0,06 kW zur Kühlung des Bandes
- Funktionsweise:
Anlaufen des Schneidezyklus mittels Start-Druckknopf.
Die Maschine führt während des Zyklus die folgenden Arbeitsvorgänge aus:
 1. Schließen des Schraubstocks und Aktivierung des Bandmotors
 2. Absenken des Bogens zum Schnitt
 3. Rückkehr des Bogens in seine Ausgangsposition
 4. Anhalten des Bandmotors
 5. Öffnen des Schraubstocks
- Manuelle Schnitte möglich

Die grundlegenden Eigenschaften der Maschine (Steifigkeit der Sägebandhalterung, Dimensionierung der Schwungräder, Bandführungen und Bandspannung) sind sorgfältig ausgearbeitet worden, um das Bandverzerrungen zu vermeiden, die Leistungsdauer des Bandes zu erhöhen, und die Schnittlinearität -zeit zu verbessern.

Zubehör auf Wunsch:

- EINPHASENMOTOR 69 m/1'
- Sägeblatt Frequenzumrichter von 0 zu 90 m/1'



TECHNICAL DATA

- Vertical rotation on bolt with adjustable tapered bearings without backlash
- High-capacity band control by two-speed motor and special reducer with bronze gear tempered and ground worm screw
- Appropriately dimensioned flywheels
- Strong band guides with tight stress-raiser bearings and adjustable widia tips
- Blade tensioning obtained per manual rotation of the handwheel and guaranteed by microswitch
- Accident-preventing devices on the flywheel casing, on the control handle, and on the blade
- Cutting thickness 1,2 mm
- Cutting range from 0° to 60° right
- Adjustable end stop for cuts of the same size
- 0,06 kW power-driven pump for band cooling
- Operation:
Cycle start is obtained by pressing the relevant start button.
The machine performs the following operations during the cutting cycle:
 1. vice closing and activation of band motor
 2. cutting bow downstroke
 3. return of bow to initial position
 4. band motor stop
 5. vice opening
- Possibility of manual cut

The basic characteristics of the machine (such as rigidity of the blade support, flywheel dimensioning, band guides, and band stretching) have been thoroughly studied to avoid yielding of the band, increase its durability, and improve linearity and time of cutting.

Optional equipment:

- SINGLE-PHASE motor 69 m/1'
- Blade speed inverter from 0 to 90 m/1'



CARACTERISTICAS TECNICAS

- Dotación vertical sobre eje con radamiento conico
- Interruptor de la hoja con dos velocidades; y reductor especial con engranaje y tornillo sin fin templado y retificado
- Volante dimensionado
- Guia de la sierra, robusta con radamiento y placa de widia antifriccion
- Tensado de la hoja de serra obtenido por rotación manual del volante y garantizado por microinterruptor
- Dispositivo de seguridad, sobre el cubrevolantes, sobre el pomo de mando, y sobre la hoja
- Espesos de corte 1,2 mm
- Campo de corte da 0° a 60° dex
- Topes ajustables cortes de la misma medida
- Electrobomba 0,06 kW para la refrigeración de la cinta
- Funcionamiento:
Puesta en marcha del ciclo de corte mediante pulsador de start (puesta en marcha).
Durante el ciclo, la máquina cumple las siguientes operaciones:
 1. cierre del sujetador y activación del motor de la cinta
 2. descenso del arco para corte
 3. retorno del arco a la posición inicial
 4. parada del motor de la cinta
 5. apertura mordaza
- Posibilidad de corte manual

Las características fundamentales de la máquina (Soporte rígido de la sierra, volante dimensionados, guía de la sierra, tensionamiento de la sierra) se ha realizado un profundo estudio para evitar el calentamiento de la sierra aumentar la duracion, mejorar la linearidad y el tiempo de corte.

Accesorios bajo pedido:

- Motor MONOFASICO 69 m/1'
- Variador de velocidad de 0 a 90 m/1'



CARACTÉRISTIQUES TECHNIQUES

- Rotation verticale surtourillon avec roulements coniques réglables sans jeux
- Commande de la bande par moteur à deux vitesses et réducteur special avec engranage en bronze et vis sans fin trempée et rectifiée
- Volants bien dimensionnés
- Guides de la bande robustes, pourvues de roulements de tensionnement étanches et plaquettes de widia réglables
- Tension du ruban obtenue par rotation manuelle du volant et garantie par micro-interrupteur
- Dispositif de prévention des accidents sur le couvre-volants et sur la manette de commande et sur la lame
- Epaisseur de coupe 1,2 mm
- Portée de coupe de 0° à 60° droite
- Butée d'arrêt réglable pour des coupes à la même mesure
- Électropompe 0,06 kW pour la réfrigération du ruban
- Fonctionnement:
Démarrage du cycle de coupe avec bouton de start.
Pendant le cycle, la machine effectue les opérations qui suivent:
 1. fermeture de l'étau et activation du moteur du ruban
 2. descente de l'arc pour la coupe
 3. retour de l'arc dans la position de départ
 4. arrêt du moteur du ruban
 5. ouverture de l'étau
- Possibilité de coupe en manuel

Les caractéristiques fondamentales de la machine (rigidité du soutien porte-lame, dimensionnement des volants, guides et tensionnement de la bande) ont été étudiées avec soin afin d'éviter le relâchement de la bande, d'augmenter sa durabilité et de perfectionner la linearité et le temps de coupe.

Accessoires sur demande:

- Moteur MONOPHASE 69 m/1'
- Variateur de vitesse de 0 jusqu'à 90 m/1'

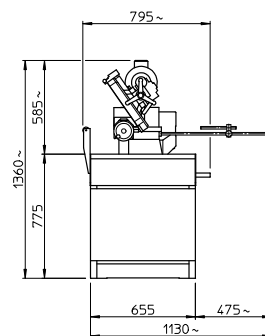
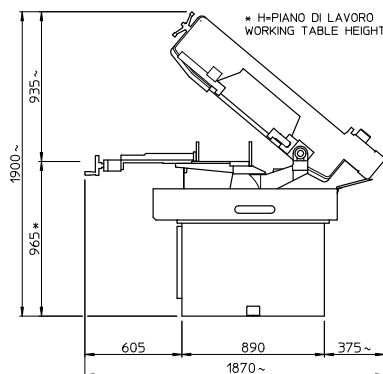

Optional