









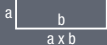

# SPECIAL 320 M

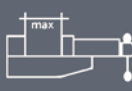

			
	230	220	170 x 300
	200	180	180 x 230
	130	120	110 x 130

				
kW	m/1'	mm	mm	kg
0,75 - 1,1	35 - 71	315	2825 x 27 x 0,9	340



## CARATTERISTICHE TECNICHE

- Segatrice a nastro manuale per il taglio di metalli
- Rotazione verticale su perno con cuscinetti conici regisrabili privi di gioco
- Comando del nastro con motore a due velocità e riduttore speciale con ingranaggio in bronzo e vite senza fine temprata e rettificata
- Volani opportunamente dimensionati
- Guide del nastro robuste realizzate con cuscinetti di invito stagni e placchette in widia regolabili
- Tensionamento lama ottenuto tramite rotazione manuale del volantino e garantito da dispositivo elettromeccanico
- Morsa con dispositivo di bloccaggio rapido
- Dispositivo di sicurezza antinfortunistico sul carter copri volani, sulla manopola di comando e sulla lama
- Spessore di taglio 1,2 mm
- Campo di taglio 0° a 60° dx
- Fermo regolabile per tagli della stessa misura
- Impianto a bassa tensione in 24 V
- Elettropompa 0,06 kW per la refrigerazione del nastro

Le caratteristiche fondamentali della macchina (rigidità supporto lama, dimensionamento volani, guide del nastro, tensionamento nastro) sono state oggetto di accurato studio onde evitare lo snervamento del nastro, aumentarne la durata, migliorare la linearità ed il tempo di taglio.

### Accessori a richiesta:

- Motore MONOFASE 69 m/1'
- Impianto pneumatico per morsa
- Freno per discesa controllata
- Variatore di velocità da 0 a 90 m/1'



## TECHNISCHE MERKMALE

- Manuell bedienbare Sägebandmaschine zum Schneiden von Metallen
- Senkrecht Drehen auf Bolzen mit verstellbaren Kegellagern ohne Spiel
- Zwei Drehzahlen mittels polumschaltbarem Motor, Getriebe mit gehärteter und geschliffener Schneckenwelle, Schneckenrad aus Bronze
- Entsprechend bemessene Schwungräder
- Starke Bandführungen mit dichten Spannlagern und verstellbaren Widiaplättchen
- Sägeblattspannung durch manuelle Drehung des Handrads erreicht und durch den Mikroschalter garantiert
- Schraubstock mit Schnellspannvorrichtung
- Unfallverhütungsvorrichtungen auf dem Schwungradgehäuse, auf dem Schalthebel und auf dem Sägeband
- Schnittstärke 1,2 mm
- Schnittbereich von 0° bis 60° rechts
- Einstellbare Feststellvorrichtung für Schnitte mit der gleichen Abmessung
- Anlage in Niederspannung 24 V
- Elektropumpe 0,06 kW zur Kühlung des Bandes

Die grundlegenden Eigenschaften der Maschine (Steifigkeit der Sägebandhalterung, Dimensionierung der Schwungräder, Bandführungen und Bandschaltung) sind sorgfältig ausgearbeitet worden, um das Bandverzerrungen zu vermeiden, die Leistungsdauer des Bandes zu erhöhen, und die Schnittlinearität – zeit zu verbessern.

### Zubehör auf Wunsch:

- EINPHASENMOTOR 69 m/1'
- Drucklufteinrichtung für Schraubstock
- Pneumatischer Schraubstock für kontrolliertes Absenken
- Geschwindigkeitsvariator von 0 zu 90 m/1'



## TECHNICAL DATA

- Manual bandsaw machine for metal cutting
- Vertical rotation on bolt with adjustable tapered bearings without backlash
- High-capacity band control by two-speed motor and special reducer with bronze gear tempered and ground worm screw
- Appropriately dimensioned flywheels
- Strong band guides with tight stress-raiser bearings and adjustable widia tips
- Blade tensioning obtained per manual rotation of the handwheel and guaranteed by microswitch
- Vice with a device for quick locking by excentric means
- Accident-preventing devices on the flywheel casing, on the control handle, and on the blade
- Cutting thickness 1,2 mm
- Cutting range 0° to 60° right
- Adjustable end stop for cuts of the same size
- 24 V low voltage control
- 0,06 kW power-driver pump for band cooling

The basic characteristics of the machine (such as rigidity of the blade support, flywheel dimensioning, band guides, and band stretching) have been thoroughly studied to avoid yielding of the band, increase its durability, and improve linearity and time of cutting.

### Optional equipment:

- SINGLE -PHASE motor 69 m/1'
- Pneumatic installation for vice
- Hydraulic brake for controlled descent
- Speed variator from 0 to 90 m/1'



## CARACTERISTICAS TECNICAS

- Sierra de cinta manual para corte de metales
- Dotación vertical sobre eje con radamiento conico
- Interruptor de la hoja con dos velocidades; y reductor especial con engranaje y tornillo sin fin templado y retificado
- Volante dimensionado
- Guía de la sierra, robusta con radamiento y placa de widia antifricción
- Tensado de la hoja de serra obtenido por rotación manual del volante y garantizado por microinterruptor
- Mordaza con sistema apriete rapido
- Dispositivo de seguridad, sobre el cubrevolantes, sobre el pomo de mando, y sobre la hoja
- Espesor de corte 1,2 mm
- Campo de corte 0° a 60° dex
- Topes ajustables para cortes de la misma medida
- Instalación de baja tensión 24 V
- Electrobomba 0,06 kW para la refrigeración de la cinta

Las características fundamentales de la máquina (Soporte rígido de la sierra, volante dimensionados, guía de la sierra, tensionamiento de la sierra) se ha realizado un profundo estudio para evitar el calentamiento de la sierra aumentar la duracion, mejorar la linearidad y el tiempo de corte.

### Accesorios bajo pedido:

- Motor MONOFASICO 69 m/1'
- Mordaza pneumatica
- Freno hidráulico para bajada controlada
- Variador de velocidad de 0 a 90 m/1'



## CARACTÉRISTIQUES TECHNIQUES

- Scie à ruban manuelle pour la coupe des métaux
- Rotation verticale surtourillon avec roulements coniques réglables sans jeux
- Commande de la bande par moteur à deux vitesses et réducteur special avec engranage en bronze et vis sans fin trempée et rectifiée
- Volants bien dimensionnés
- Guides de la bande robustes, pourvues de roulements de tensionnement étanche et plaquettes de widia réglables
- Tension du ruban obtenue par rotation manuelle du volant et garantie par micro-interrupteur
- Etau avec dispositif de blocage rapide à moyen excentrique
- Dispositif de prévention des accidents sur le couvervolants et sur la manette de commande et sur la lame
- Epaisseur de coupe 1,2 mm
- Portée de coupe 0° à 60° droite
- Butée d'arrêt réglable pour des coupes à la même mesure
- Installation de basse tension 24 V
- Électropompe 0,06 kW pour la réfrigération du ruban

Les caractéristiques fondamentales de la machine (rigidité du soutien porte-lame, dimensionnement des volants, guides et tensionnement de la bande) ont été étudiées avec soin afin d'éviter la relâchement de la bande, d'augmenter sa durabilité et de perfectionner la linearité et le temps de coupe.

### Accessoires sur demande:

- Moteur MONOPHASE 69 m/1'
- Installation pneumatique pour étau
- Frein hydraulique pour descente contrôlée
- Variateur de vitesse de 0 jusqu'à 90 m/1'

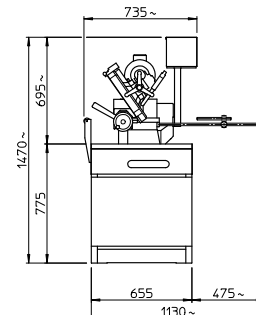
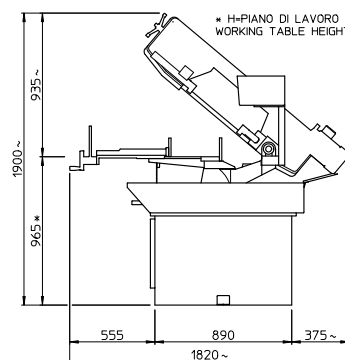

Optional